

geniled

РУКОВОДСТВО ПО ЭКСПЛУАТАЦИИ АВТОНОМНЫЕ АВАРИЙНЫЕ СВЕТОДИОДНЫЕ СВЕТИЛЬНИКИ GENILED СЕРИИ ОФИС, ЛПО

Благодарим за выбор продукции торговой марки Geniled. Перед установкой и эксплуатацией светильника Geniled внимательно ознакомьтесь с данным руководством.

1. ОБЩИЕ СВЕДЕНИЯ И НАЗНАЧЕНИЕ

1.1. Автономный аварийный светодиодный светильник Geniled экономичен, долговечен и экологически безопасен. Конструктивные особенности позволяют использовать его для организации оптимизированного освещения на любых объектах (жилых, производственных, складских, офисных, торговых, мест общего пользования и т.д.). Автономный аварийный светильник оснащен блоком аварийного питания и предназначены для организации основного и аварийного освещения.

1.2. Индекс цветопередачи **Ra90** позволяет использовать светильники в качестве освещения в образовательных (в том числе **дошкольных**) и медицинских учреждениях, в соответствии с **Постановлением Правительства №2255**.

1.3. Аварийные светильники имеют 3 модификации: **EM 1, EM 3, RES 1**.

EM 1 (Emergency 1 hour) предназначен для организации аварийного освещения для эвакуации людей со временем работы 1 час.

EM 3 (Emergency 3 hours) предназначен для организации аварийного освещения для эвакуации людей со временем работы 3 часа.

RES 1 (Reserve 1 hour) предназначен для организации резервного освещения со временем работы 1 час.

1.4. Светильники серии Офис и ЛПО предназначен для установки на ровную поверхность либо в навесной потолок типа «Армстронг».

2. КОМПЛЕКТ ПОСТАВКИ

1. Светодиодный светильник Geniled	1 шт.
2. БАП типа EM 1, EM 2 или RES 1 (в зависимости от комплектации)	1 шт.
3. Упаковка	1 шт.
4. Клемма соединительная Geniled	1 шт.
5. Руководство по эксплуатации	1 шт.

3. ТЕХНИЧЕСКИЕ ХАРАКТЕРИСТИКИ

3.1. Основные технические параметры светодиодных светильников:

Диапазон напряжений питания переменного тока (AC), частота питающей сети: 220±10%, 50/60Гц.

Класс защиты от поражения электрическим током: I.

Коэффициент пульсаций светового потока: <2%

Цветовая температура: 4000 K ± 250 K.

Индекс цветопередачи: **Ra90**.

Степень защиты от воздействия окружающей среды: IP40 (по ГОСТ 14254-2015).

Срок службы: >50000 часов.

Габаритные размеры светодиодных светильников серии Офис, ЛПО представлены на рисунке 1.

Температура эксплуатации: -15...+50 °С для модификаций EM1, EM3.

Температура эксплуатации: 0...+50 °С для модификаций RES1.

Вид климатического исполнения по ГОСТ 15150-69: УХЛ4.

Габаритные размеры светодиодных светильников серии Офис, ЛПО представлены на рисунках 2 — 7.

Коэффициент мощности (pf): 0,95*.

*Коэффициент мощности указан для блока питания светильника, коэффициент мощности БАП указан в пункте 3.4.

3.2. Типы защит источника питания светильника представлены в таблице:

Таблица 2 – Типы защит блока питания.

Тип защиты	Порог срабатывания	Восстановление
Защита от перегрузки (превышения тока)	До 2А	Автоматическое восстановление после устранения превышения
Короткое замыкание		Плавкий предохранитель. Не восстанавливается
Защита от перенапряжения	До 300В	Автоматическое восстановление после устранения превышения
Защита от перегрева	150 °С	Автоматическое восстановление после снижения температуры

3.3. Светильник Geniled Офис состоит из основных частей (см. рисунок 1):

1 — Стальной корпус. Обеспечивает механическую и климатическую защиту внутренних частей светильника. Выполняет функцию радиатора охлаждения. В зависимости от типа рассеивателя различают световой поток и угол рассеивания (см. таблицу 3).

2 — Светодиодный модуль. Geniled GL-21SMD2835 300-510mA (Standart) или Geniled GL-28SMD2835 300-510mA (Advanced) - алюминиевая печатная плата (линейка) со светодиодами.

3 — Блок питания (драйвер). Предназначен для питания светодиодных линеек. Блок питания имеет один выходной канал, стабилизированный по току 460 мА, высокий КПД и компактные размеры. Стандартные функции: защита от перегрузки, защита от короткого замыкания, защита от перегрева.

4 — Блок аварийного питания. Предназначен для обеспечения бесперебойной работы светодиодных модулей от внешней электрической сети либо от аккумулятора.

5 — Аккумулятор. Возможны два варианта материала аккумулятора - Ni-Cd или Ni-MH. Аккумулятор выдерживает от 500 до 1000 полных циклов срабатываний аварийного режима.



Рисунок 1 — Конструкция автономного аварийного светильника Geniled на примере Офис 595x595.

3.4. Параметры Блока аварийного питания представлены ниже.

Тип	EM 1	EM 3	RES 1
Ток потребления в режиме зарядки, А	0,013	0,014	0,03
Коэффициент мощности, pf	0,8	0,8	0,8
Напряжение аккумулятора, В	6	6	3,6
Емкость аккумулятора, мАч	1000	3000	2000
Время полного заряда, час.	24	24	24
Время работы в аварийном режиме, час.	1	3	1
Защита от полного заряда/разряда	есть	есть	есть
Тип аккумулятора	NiCd	NiCd	NiMH
Срок службы аккумулятора	500 - 1000 полных циклов заряда/разряда		4 года

Перед началом эксплуатации для оптимального срока службы аккумулятора необходимо зарядить аккумулятор в течение не менее 24 часов, после этого полностью разрядить. Для увеличения времени автономной работы рекомендуется провести 3 цикла заряд/разряд.

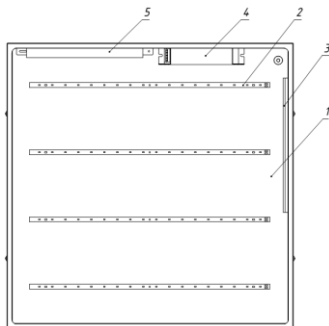
ВНИМАНИЕ: Не оставляйте блок в течение двух месяцев без подзарядки, даже если он не используется, так как это приведёт к сокращению срока службы аккумулятора.

3.5. Полное обозначение светильника выглядит следующим образом:

Geniled Офис 595x595x40 40Вт Микропризма EM 1



Рисунок 2 — Габаритные размеры светильников серии Офис 595x595x40.



Рисунок 3 — Габаритные размеры светильников серии Офис 595x200x40.

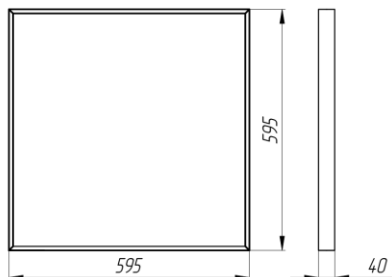
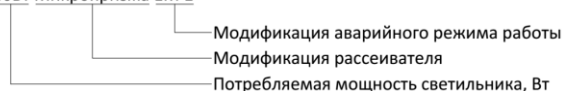

Рисунок 5 — Габаритные размеры светильников серии ЛПО 1200x180x40.

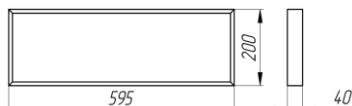

Рисунок 7 — Габаритные размеры светильников серии ЛПО 1200x600x40.

Таблица 3 — Основные световые параметры светодиодных светильников серии Офис.

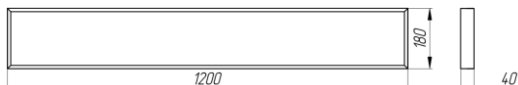
Наименование	Рассеиватель	Угол рассеивания	Мощность, Вт	Световой поток, лм	Световой поток в аварийном режиме (EM 1, EM 3)	Световой поток в аварийном режиме (RES 1)	Габаритные размеры, мм	Масса светильника, кг
GL-21SMD2835 300-510mA (Standart)								
Офис 595x200x40 4000К 20Вт Standart	Микропризма	90°	20	2200	110	264	595x200x40	1,9
Офис 595x200x40 4000К 20Вт Standart	Опал	120°	20	2140	107	257	595x200x40	1,9
Офис 595x200x40 4000К 20Вт Standart	Мат.Зак.стекло	120°	20	2220	111	266	595x200x40	2,8
Офис 595x200x40 4000К 30Вт Standart	Микропризма	90°	30	3310	166	397	595x200x40	1,9
Офис 595x200x40 4000К 30Вт Standart	Опал	120°	30	3210	161	385	595x200x40	1,9
Офис 595x200x40 4000К 30Вт Standart	Мат.Зак.стекло	120°	30	3330	167	400	595x200x40	2,8
Офис 595x200x40 4000К 40Вт Standart	Микропризма	90°	40	4410	221	529	595x200x40	2,2
Офис 595x200x40 4000К 40Вт Standart	Опал	120°	40	4280	214	514	595x200x40	2,2
Офис 595x200x40 4000К 40Вт Standart	Мат.Зак.стекло	120°	40	4450	223	534	595x200x40	3,1
Офис 595x595x40 4000К 20Вт Standart	Микропризма	90°	20	2200	110	264	595x595x40	3,1
Офис 595x595x40 4000К 20Вт Standart	Опал	120°	20	2140	107	257	595x595x40	3,1
Офис 595x595x40 4000К 20Вт Standart	Мат.Зак.стекло	120°	20	2220	111	266	595x595x40	5,9
Офис 595x595x40 4000К 30Вт Standart	Микропризма	90°	30	3310	166	397	595x595x40	3,1
Офис 595x595x40 4000К 30Вт Standart	Опал	120°	30	3210	161	385	595x595x40	3,1
Офис 595x595x40 4000К 30Вт Standart	Мат.Зак.стекло	120°	30	3330	167	400	595x595x40	5,9
Офис 595x595x40 4000К 40Вт Standart	Микропризма	90°	40	4410	221	529	595x595x40	3,1
Офис 595x595x40 4000К 40Вт Standart	Опал	120°	40	4280	214	514	595x595x40	3,1
Офис 595x595x40 4000К 40Вт Standart	Мат.Зак.стекло	120°	40	4450	223	534	595x595x40	5,9
Офис 595x595x40 4000К 50Вт Standart	Микропризма	90°	50	5510	276	661	595x595x40	3,1
Офис 595x595x40 4000К 50Вт Standart	Опал	120°	50	5350	268	642	595x595x40	3,1
Офис 595x595x40 4000К 50Вт Standart	Мат.Зак.стекло	120°	50	5560	278	667	595x595x40	5,9
Офис 595x595x40 4000К 60Вт Standart	Микропризма	90°	60	6610	331	793	595x595x40	3,2
Офис 595x595x40 4000К 60Вт Standart	Опал	120°	60	6410	321	769	595x595x40	3,2
Офис 595x595x40 4000К 60Вт Standart	Мат.Зак.стекло	120°	60	6670	334	800	595x595x40	6
ЛПО 1200x180x40 4000К 30Вт Standart	Микропризма	90°	30	3310	166	397	1200x180x40	2,4
ЛПО 1200x180x40 4000К 30Вт Standart	Опал	120°	30	3210	161	385	1200x180x40	2,4
ЛПО 1200x180x40 4000К 30Вт Standart	Мат.Зак.стекло	120°	30	3330	167	400	1200x180x40	4,1
ЛПО 1200x180x40 4000К 40Вт Standart	Микропризма	90°	40	4410	221	529	1200x180x40	2,4
ЛПО 1200x180x40 4000К 40Вт Standart	Опал	120°	40	4280	214	514	1200x180x40	2,4
ЛПО 1200x180x40 4000К 40Вт Standart	Мат.Зак.стекло	120°	40	4450	223	534	1200x180x40	4,1
ЛПО 1200x180x40 4000К 50Вт Standart	Микропризма	90°	50	5510	276	661	1200x180x40	2,4
ЛПО 1200x180x40 4000К 50Вт Standart	Опал	120°	50	5350	268	642	1200x180x40	2,4
ЛПО 1200x180x40 4000К 50Вт Standart	Мат.Зак.стекло	120°	50	5560	278	667	1200x180x40	4,1
ЛПО 1200x180x40 4000К 60Вт Standart	Микропризма	90°	60	6610	331	793	1200x180x40	2,4
ЛПО 1200x180x40 4000К 60Вт Standart	Опал	120°	60	6410	321	769	1200x180x40	2,4
ЛПО 1200x180x40 4000К 60Вт Standart	Мат.Зак.стекло	120°	60	6670	334	800	1200x180x40	4,1
ЛПО 1200x600x40 4000К 60Вт Standart	Микропризма	90°	60	6610	331	793	1195x595x40	4,9
ЛПО 1200x600x40 4000К 60Вт Standart	Опал	120°	60	6410	321	769	1195x595x40	4,9
ЛПО 1200x600x40 4000К 80Вт Standart	Микропризма	90°	80	8890	445	1067	1195x595x40	4,9
ЛПО 1200x600x40 4000К 80Вт Standart	Опал	120°	80	8820	441	1058	1195x595x40	4,9
GL-28SMD2835 300-510mA (Advanced)								
Офис 595x200x40 4000К 30Вт Advanced	Микропризма	90°	30	3340	170	400	595x200x40	1,9
Офис 595x200x40 4000К 30Вт Advanced	Опал	120°	30	3170	160	380	595x200x40	1,9
Офис 595x200x40 4000К 30Вт Advanced	Мат.Зак.стекло	120°	30	3380	170	410	595x200x40	2,8
Офис 595x200x40 4000К 40Вт Advanced	Микропризма	90°	40	4450	220	530	595x200x40	2,2
Офис 595x200x40 4000К 40Вт Advanced	Опал	120°	40	4220	210	510	595x200x40	2,2
Офис 595x200x40 4000К 40Вт Advanced	Мат.Зак.стекло	120°	40	4510	230	540	595x200x40	3,1
Офис 595x595x40 4000К 30Вт Advanced	Микропризма	90°	30	3340	170	400	595x595x40	3,4
Офис 595x595x40 4000К 30Вт Advanced	Опал	120°	30	3170	160	380	595x595x40	3,4
Офис 595x595x40 4000К 30Вт Advanced	Мат.Зак.стекло	120°	30	3380	170	410	595x595x40	6,2
Офис 595x595x40 5000К 30Вт Advanced	Микропризма	90°	30	3480	170	420	595x595x40	3,4
Офис 595x595x40 5000К 30Вт Advanced	Опал	120°	30	3310	170	400	595x595x40	3,4
Офис 595x595x40 5000К 30Вт Advanced	Мат.Зак.стекло	120°	30	3530	180	420	595x595x40	6,2
Офис 595x595x40 3000К 40Вт Advanced	Микропризма	90°	40	4130	210	500	595x595x40	3,4

Офис 595x595x40 3000К 40Вт Advanced	Опал	120°	40	3940	200	470	595x595x40	3,4
Офис 595x595x40 3000К 40Вт Advanced	Мат.Зак.стекло	120°	40	4190	210	500	595x595x40	6,2
Офис 595x595x40 4000К 40Вт Advanced	Микропризма	90°	40	4450	220	530	595x595x40	3,4
Офис 595x595x40 4000К 40Вт Advanced	Опал	120°	40	4220	210	510	595x595x40	3,4
Офис 595x595x40 4000К 40Вт Advanced	Мат.Зак.стекло	120°	40	4510	230	540	595x595x40	6,2
Офис 595x595x40 4000К 50Вт Advanced	Микропризма	90°	50	5560	280	670	595x595x40	3,4
Офис 595x595x40 4000К 50Вт Advanced	Опал	120°	50	5280	260	630	595x595x40	3,4
Офис 595x595x40 4000К 50Вт Advanced	Мат.Зак.стекло	120°	50	5640	280	680	595x595x40	6,2
Офис 595x595x40 4000К 60Вт Advanced	Микропризма	90°	60	6670	330	800	595x595x40	3,5
Офис 595x595x40 4000К 60Вт Advanced	Опал	120°	60	6340	320	760	595x595x40	3,5
Офис 595x595x40 4000К 60Вт Advanced	Мат.Зак.стекло	120°	60	6770	340	810	595x595x40	6,3
ЛПО 1200x180x40 4000К 30Вт Advanced	Микропризма	90°	30	3340	170	400	1200x180x40	2,5
ЛПО 1200x180x40 4000К 30Вт Advanced	Опал	120°	30	3170	160	380	1200x180x40	2,5
ЛПО 1200x180x40 4000К 30Вт Advanced	Мат.Зак.стекло	120°	30	3380	170	410	1200x180x40	4,2
ЛПО 1200x180x40 4000К 40Вт Advanced	Микропризма	90°	40	4450	220	530	1200x180x40	2,5
ЛПО 1200x180x40 4000К 40Вт Advanced	Опал	120°	40	4220	210	510	1200x180x40	2,5
ЛПО 1200x180x40 4000К 40Вт Advanced	Мат.Зак.стекло	120°	40	4510	230	540	1200x180x40	4,2
ЛПО 1200x180x40 4000К 50Вт Advanced	Микропризма	90°	50	5560	280	670	1200x180x40	2,5
ЛПО 1200x180x40 4000К 50Вт Advanced	Опал	120°	50	5280	260	630	1200x180x40	2,5
ЛПО 1200x180x40 4000К 50Вт Advanced	Мат.Зак.стекло	120°	50	5640	280	680	1200x180x40	4,2
ЛПО 1200x180x40 4000К 60Вт Advanced	Микропризма	90°	60	6670	330	800	1200x180x40	2,5
ЛПО 1200x180x40 4000К 60Вт Advanced	Опал	120°	60	6340	320	760	1200x180x40	2,5
ЛПО 1200x180x40 4000К 60Вт Advanced	Мат.Зак.стекло	120°	60	6770	340	810	1200x180x40	4,2
ЛПО 1200x600x40 4000К 60Вт Advanced	Микропризма	90°	60	6670	330	800	1195x595x40	5,2
ЛПО 1200x600x40 4000К 60Вт Advanced	Опал	120°	60	6340	320	760	1195x595x40	5,2
Офис 595x200x40 4000К 30Вт Advanced	Микропризма	90°	30	3340	170	400	595x200x40	1,9
Офис 595x200x40 4000К 30Вт Advanced	Опал	120°	30	3170	160	380	595x200x40	1,9
Офис 595x200x40 4000К 30Вт Advanced	Мат.Зак.стекло	120°	30	3380	170	410	595x200x40	2,8
Офис 595x200x40 4000К 40Вт Advanced	Микропризма	90°	40	4450	220	530	595x200x40	2,2
Офис 595x200x40 4000К 40Вт Advanced	Опал	120°	40	4220	210	510	595x200x40	2,2
Офис 595x200x40 4000К 40Вт Advanced	Мат.Зак.стекло	120°	40	4510	230	540	595x200x40	3,1
Офис 595x595x40 4000К 30Вт Advanced	Микропризма	90°	30	3340	170	400	595x595x40	3,4
Офис 595x595x40 4000К 30Вт Advanced	Опал	120°	30	3170	160	380	595x595x40	3,4
Офис 595x595x40 4000К 30Вт Advanced	Мат.Зак.стекло	120°	30	3380	170	410	595x595x40	6,2
Офис 595x595x40 5000К 30Вт Advanced	Микропризма	90°	30	3480	170	420	595x595x40	3,4
Офис 595x595x40 5000К 30Вт Advanced	Опал	120°	30	3310	170	400	595x595x40	3,4
Офис 595x595x40 5000К 30Вт Advanced	Мат.Зак.стекло	120°	30	3530	180	420	595x595x40	6,2
Офис 595x595x40 3000К 40Вт Advanced	Микропризма	90°	40	4130	210	500	595x595x40	3,4
Офис 595x595x40 3000К 40Вт Advanced	Опал	120°	40	3940	200	470	595x595x40	3,4
Офис 595x595x40 3000К 40Вт Advanced	Мат.Зак.стекло	120°	40	4190	210	500	595x595x40	6,2
Офис 595x595x40 4000К 40Вт Advanced	Микропризма	90°	40	4450	220	530	595x595x40	3,4
Офис 595x595x40 4000К 40Вт Advanced	Опал	120°	40	4220	210	510	595x595x40	3,4
Офис 595x595x40 4000К 40Вт Advanced	Мат.Зак.стекло	120°	40	4510	230	540	595x595x40	6,2
Офис 595x595x40 4000К 50Вт Advanced	Микропризма	90°	50	5560	280	670	595x595x40	3,4
Офис 595x595x40 4000К 50Вт Advanced	Опал	120°	50	5280	260	630	595x595x40	3,4
Офис 595x595x40 4000К 50Вт Advanced	Мат.Зак.стекло	120°	50	5640	280	680	595x595x40	6,2
Офис 595x595x40 4000К 60Вт Advanced	Микропризма	90°	60	6670	330	800	595x595x40	3,5
Офис 595x595x40 4000К 60Вт Advanced	Опал	120°	60	6340	320	760	595x595x40	3,5
Офис 595x595x40 4000К 60Вт Advanced	Мат.Зак.стекло	120°	60	6770	340	810	595x595x40	6,3
ЛПО 1200x180x40 4000К 30Вт Advanced	Микропризма	90°	30	3340	170	400	1200x180x40	2,5
ЛПО 1200x180x40 4000К 30Вт Advanced	Опал	120°	30	3170	160	380	1200x180x40	2,5
ЛПО 1200x180x40 4000К 30Вт Advanced	Мат.Зак.стекло	120°	30	3380	170	410	1200x180x40	4,2
ЛПО 1200x180x40 4000К 40Вт Advanced	Микропризма	90°	40	4450	220	530	1200x180x40	2,5
ЛПО 1200x180x40 4000К 40Вт Advanced	Опал	120°	40	4220	210	510	1200x180x40	2,5
ЛПО 1200x180x40 4000К 40Вт Advanced	Мат.Зак.стекло	120°	40	4510	230	540	1200x180x40	4,2
ЛПО 1200x180x40 4000К 50Вт Advanced	Микропризма	90°	50	5560	280	670	1200x180x40	2,5
ЛПО 1200x180x40 4000К 50Вт Advanced	Опал	120°	50	5280	260	630	1200x180x40	2,5
ЛПО 1200x180x40 4000К 50Вт Advanced	Мат.Зак.стекло	120°	50	5640	280	680	1200x180x40	4,2
ЛПО 1200x180x40 4000К 60Вт Advanced	Микропризма	90°	60	6670	330	800	1200x180x40	2,5

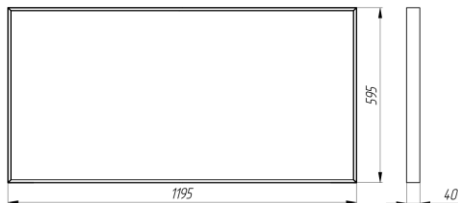
4. ТЕХНИКА БЕЗОПАСНОСТИ

- 4.2. Перед установкой светильника Geniled следует убедиться в отсутствии видимых повреждений корпуса и других частей. При наличии повреждений, эксплуатация светильника Geniled запрещена.
- 4.3. Электромонтажные работы должны осуществляться квалифицированным персоналом, с группой допуска не менее III в соответствии с ПТЭЭП (Правила Технической Эксплуатации Электроустановок Потребителей) и ПТБЭП (Правила Технической Безопасности Электроустановок Потребителей).
- 4.4. Работы по монтажу и обслуживанию светильника Geniled должны производиться при отключенном питании электросети и в соответствии с требованиями ПУЭ (Правил Устройства Электроустановок) и ПТЭЭП.
- 4.5. Перед установкой светильника Geniled необходимо убедиться в соответствии напряжения питающей сети 220В±10% в соответствии с ГОСТ 13109-97.

Подключение светильника Geniled к поврежденной электропроводке запрещено!

5. УСТАНОВКА

- 5.2. Распакуйте светильник Geniled и убедитесь в отсутствии повреждений корпуса и рассеивателя.
- 5.3. Перед монтажом к существующей сети отключите питание сети.

5.4. Встраиваемый монтаж.

5.4.1. Светильник серии Офис предназначен для установки в потолок типа «Армстронг» либо подобный подвесной потолок, обеспечивающий надежную фиксацию светильника размером 595x595. Перед монтажом извлеките декоративную потолочную панель из ячейки, в которую планируется установка светильника.

5.4.2. Произведите надежное соединение кабеля светильника с питающим кабелем. Для этого используйте клеммную колодку Geniled (в комплекте со светильником) либо другой подходящий способ соединения проводов, обеспечивающий надежное соединение и хороший электрический контакт (сечение провода – 0,75 мм²). При этом необходимо соблюдать полярность соединения проводов: коричневый — рабочий фазный проводник, черный – аварийный фазный проводник, синий — нейтральный проводник, зеленый/желтый — защитный проводник («земля»), см. схемы на рисунке 10.

5.4.3. При подключении светильника по схеме на рисунке 10, а (рабочий фазный проводник и аварийный фазный проводник напрямую подключены к сетевому фазному проводнику), он будет светиться в постоянном рабочем режиме (постоянный режим). В случае возникновения аварийного отключения электроэнергии светильник автоматически перейдет в аварийный режим.

5.4.4. Если предполагается включать и выключать светильник в рабочем режиме, присоедините фазный рабочий провод (L_{раб.}) к клемме L_{раб.} через выключатель (см. рисунок 10, б). В данном случае возможно включение/отключение рабочего освещения через выключатель. В случае возникновения аварийного отключения электроэнергии светильник автоматически перейдет в аварийный режим при любом положении выключателя.

5.4.5. Убедитесь в правильности и надежности соединения. Провода не должны быть в натяжении.

5.4.6. Установите светильник Geniled на монтируемое место (Рисунок 8). Следите за тем, чтобы кабель не оказался зажат между элементами конструкции потолка и светильника. Убедитесь, что светильник надежно закреплен на потолке.

5.4.7. Включите питание сети.

5.4.8. Перед началом эксплуатации для оптимального срока службы аккумулятора необходимо зарядить аккумулятор в течение не менее 24 часов, после этого полностью разрядить. Для увеличения времени автономной работы рекомендуется провести 3 цикла заряд/разряд.

ВНИМАНИЕ: Не оставляйте блок в течение двух месяцев без подзарядки, даже если он не используется, так как это приведёт к сокращению срока службы аккумулятора.



Рисунок 8 — Установка светильника Geniled серии Офис, ЛПО в подвесной потолок.



Рисунок 10 — Схема подключения аварийного светильника:

а) без выключателя (постоянный режим); б) с выключателем (включение/выключение рабочего освещения).

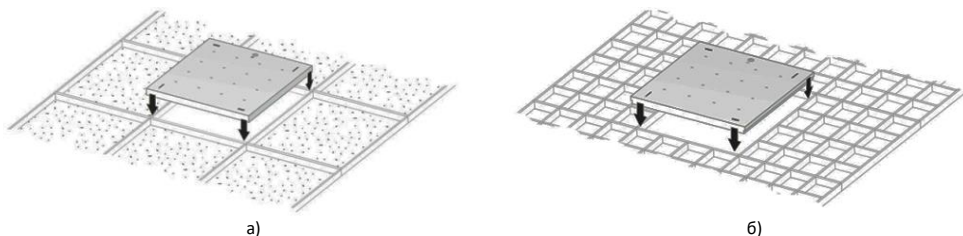
6.1. Накладной монтаж. См. Рисунок 11.

6.1.1. При помощи тонкой отвертки либо другого подходящего подручного инструмента аккуратно извлеките три пластиковые заклепки из съемной боковой крышки. Снимите крышку и извлеките рассеиватель (Рисунок 11, а).

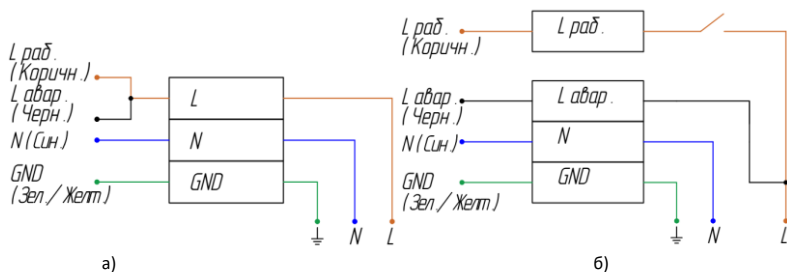
6.1.2. Разметьте на монтажной поверхности места расположения отверстий. Подготовьте отверстия.

6.1.3. Для возможности вывода кабеля с торцевой поверхности корпуса предусмотрите заглушка (со стороны блока питания). При необходимости вывода кабеля с торцевой поверхности светильника, выведите кабель согласно рисунку 12.

6.1.4. Произведите надежное соединение кабеля светильника с питающим кабелем. Для этого используйте клеммную колодку Geniled (в комплекте со светильником) либо другой подходящий способ соединения проводов, обеспечивающий надежное соединение и хороший электрический контакт (сечение провода – 0,75 мм²). При этом необходимо соблюдать

полярность соединения проводов: коричневый — рабочий фазный проводник, черный — аварийный фазный проводник, синий — нейтральный проводник, зеленый/желтый — защитный проводник («земля»), см. схемы на рисунке 10.

6.1.5. При подключении светильника по схеме на рисунке 10, а (рабочий фазный проводник и аварийный фазный проводник напрямую подключены к сетевому фазному проводнику), он будет светиться в постоянном рабочем режиме (постоянный режим). В случае возникновения аварийного отключения электроэнергии светильник автоматически перейдет в аварийный режим.

6.1.6. Если предполагается включать и выключать светильник в рабочем режиме, присоедините фазный рабочий провод (Лраб.) к клемме Лраб. через выключатель (см. рисунок 10, б). В данном случае возможно включение/отключение рабочего освещения через выключатель. В случае возникновения аварийного отключения электроэнергии светильник автоматически перейдет в аварийный режим при любом положении выключателя.

6.1.7. Убедитесь в правильности и надежности соединения. Провода не должны быть в натяжении.

6.1.8. Установите рассеиватель и соберите светильник в обратном порядке.



Рисунок 11 — Накладной монтаж светильника Geniled серии Офис, ЛПО.



Рисунок 12 — Вывод кабеля с торца светильника.

6.2. Подвесной монтаж.

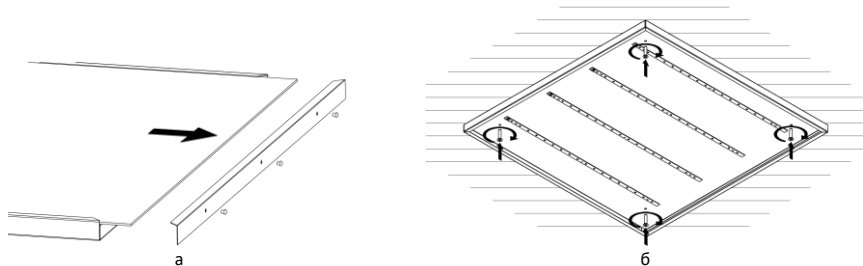
6.2.1. При помощи тонкой отвертки либо другого подходящего подручного инструмента аккуратно извлеките три пластиковые заклепки из съемной боковой крышки. Снимите крышку и извлеките рассеиватель (Рисунок 11, а).

6.2.2. Установите на светильнике тросовые подвесы. Рекомендуется использовать комплект подвесного монтажа Geniled. Для монтажа светильника серии Офис, ЛПО необходимо 2 комплекта. См. рисунок 13.

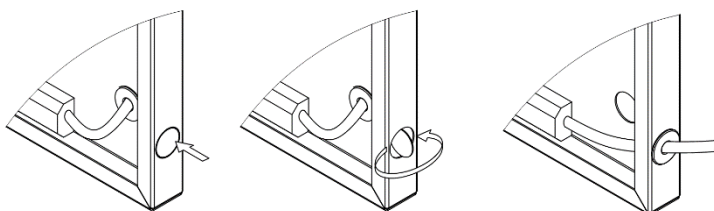
6.2.3. Разметьте на монтажной поверхности места расположения отверстий. Подготовьте отверстия.



Рисунок 13 — Подвесной монтаж.

6.2.4. Установите подвесы на монтируемой поверхности.

6.2.5. Произведите надежное соединение кабеля светильника с питающим кабелем. Для этого используйте клеммную колодку Geniled (в комплекте со светильником) либо другой подходящий способ соединения проводов, обеспечивающий надежное соединение и хороший электрический контакт (сечение провода — 0,75 мм²). При этом необходимо соблюдать

полнорост соединения проводов: коричневыи — рабочий фазныи проводник, черныи – аварийныи фазныи проводник, синии — нейтральный проводник, зеленый/желтыи — защитныи проводник («земля»), см. схемы на рисунке 10.

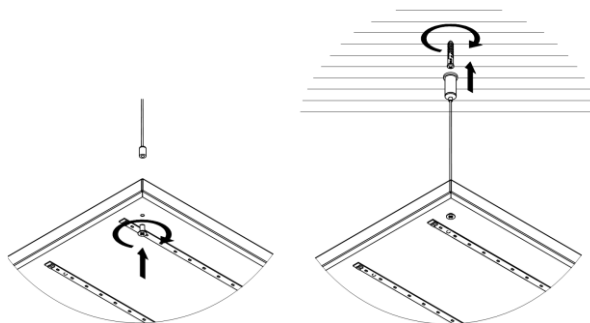
6.2.6. При подключении светильника по схеме на рисунке 10, а (рабочий фазныи проводник и аварийныи фазныи проводник напрямую подключены к сетевому фазному проводнику), он будет светиться в постоянном рабочем режиме (постоянный режим). В случае возникновения аварийного отключения электроэнергии светильник автоматически перейдет в аварийныи режим.

6.2.7. Если предполагается включать и выключать светильник в рабочем режиме, присоедините фазныи рабочий провод (Лраб.) к клемме Лраб. через выключатель (см. рисунок 10, б). В данном случае возможно включение/отключение рабочего освещения через выключатель. В случае возникновения аварийного отключения электроэнергии светильник автоматически перейдет в аварийныи режим при любом положении выключателя.

6.2.8. Убедитесь в правильности и надежности соединения. Провода не должны быть в натяжении.

6.3. Включите питание сети.

УВАЖАЕМЫИ ПОКУПАТЕЛЬ!

Данныи гарантийныи талон подтверждает отсутствие каких-либо дефектов в купленном Вами изделии. Условия гарантии действуют в рамках закона «О защите прав потребителей» и регулируются законодательством РФ.

1. УСЛОВИЯ ГАРАНТИИ

1.1. Гарантийное обслуживание производится только в авторизованных сервисных центрах. Транспортировка до сервисного центра осуществляется за счет покупателя.

1.2. На гарантийныи ремонт принимается изделие, не имеющее механических повреждений, при предъявлении гарантийного талона изготовителя с отметкой даты продажи, либо иных документов подтверждающих, что гарантийныи срок не истек.

1.3. После окончания гарантийного срока гарантийное обслуживание не предоставляется. В случае, если заявка на гарантийное обслуживание была подана до истечения гарантийного срока, гарантийное обслуживание изделия выполняется.

1.4. Изделие принимается на гарантийныи ремонт в упаковке, которая обеспечивает сохранность при транспортировке всех комплектующих.

1.5. В случае утери гарантийного талона, гарантийныи период составляет 12 месяцев с даты выпуска изделия, согласно закону «О защите прав потребителей».

1.6. Гарантийныи срок эксплуатации светильника (гарантийныи срок на блок аварийного питания с аккумулятором установлен отдельно) составляет 36 месяцев со дня продажи покупателю. В случае перепродажи изделия гарантийныи срок устанавливается со дня первоначальной продажи изделия. Гарантийныи срок эксплуатации БАП с аккумулятором – 12 месяцев со дня продажи покупателю.

2. ГАРАНТИЯ НА ИЗДЕЛИЯ И КОМПЛЕКТУЮЩИЕ НЕ ДЕЙСТВУЕТ В СЛЕДУЮЩИХ СЛУЧАЯХ

2.1. Несоблюдения требований установки, подключения, эксплуатации, требований по технике безопасности, описанных в данном руководстве.

2.2. Внесения конструктивных изменений в изделие без согласования с заводом-изготовителем, а также установка комплектующих, не предусмотренных технической документацией и данным руководством.

2.3. Наличия следов вскрытия или ремонта изделия лицами или организациями, не уполномоченными для проведения таких работ.

2.4. Нарушения потребителем правил и условий транспортировки, хранения, монтажа или использования изделия, с нарушением установленных в руководстве условий, или из-за небрежного обращения с изделием.

2.5. Наличия недостатков изделия, в том числе повреждений, вызванных не зависящими от производителя причин, таких как перепады напряжения питающей сети свыше допустимого рабочего значения, превышения диапазона рабочих температур, а также природные явления или стихийные бедствия, пожар и т.п.

2.6. Частичного выхода из строя электронных компонентов, не повлекший за собой сдпад суммарного светового потока более чем на 30%.

3. СВИДЕТЕЛЬСТВО О ПРИЕМКЕ

Светильник Geniled соответствует требованиям безопасности ТР ТС 004/2011, ТР ТС 020/2011 и признан годным к эксплуатации.

Производитель: ООО «ИнПродакшн», 620016, Свердловская область, г.Екатеринбург, ул.Амундсена 107.
email: info@in-prod.ru

Дата выпуска

Модель

Наименование
торговой организации

Дата продажи

Подпись продавца (М.П.)

Товар получен в исправном состоянии. С условиями гарантии ознакомлен и согласен

Подпись покупателя

Более подробная информация на сайте geniled.ru